

Roth ShuntUnit

Med termostatisk ventil, Ecodesign pumpe og prefabrikerte fordelerrør

Roth ShuntUnit brukes til mindre gulvvarmeanlegg, både til nybygg og rehabilitering. ShuntUniten har en kapasitet opp til 80 m², avhengig av det reelle varmetapet. Shunten er avhengig av primærpumpe og brukes på anlegg der varmekilden gir høyere turvannstemperatur enn behovet på gulvvarmeanlegget.

Shunten leveres med en Ecodesign pumpe som sikrer et minimalt strømforbruk. Pumpedelen er fabrikkmontert på venstre siden av fordeleren, men den kan flyttes til høyre side om ønskelig. Roth ShuntUnit leveres med prefabrikerte fordelerrør med 1 til 8 avstikkere som er forberedt for montering av Roth romregulering.

Bruksområde

Gulvvarme med alle typer varmekilder.

Teknisk beskrivelse

Roth ShuntUnit leveres komplett med Ecodesign pumpe, termostatisk ventil, termometer, automatisk luftutepotte, monteringsbeslag og prefabrikerte fordelerrør. Shunten er ferdig montert med unntak av luftepotte, turventil og følerelement som ligger separat pakket i emballasjen.

Shunten kan brukes håndregulert eller monteres med alle typer Roth romregulering.

Den termostatiske ventilen gir en enkel og presis regulering av turtemperaturen i gulvvarmeanlegget. Temperaturen innstilles på termostathode i området 20 - 60 grader avhengig av varmetap og gulvkonstruksjon.

Roth utekompensering kan bestilles separat og monteres på turledningen, og erstatter det termostatiske følerelementet.

Tekniske data:

ShuntUnit-1	NRF nr. 835 75 36
ShuntUnit-2	NRF nr. 835 75 37
ShuntUnit-3	NRF nr. 835 75 38
ShuntUnit-4	NRF nr. 835 75 39
ShuntUnit-5	NRF nr. 835 81 81
ShuntUnit-6	NRF nr. 835 81 82
ShuntUnit-7	NRF nr. 835 81 92
ShuntUnit-8	NRF nr. 835 81 93
Maks driftstemperatur	95°C
Maks differansetrykk	50 kPa
Maks. driftstrykk	6 bar
Pumpe	Wilo Para 15-130/6-43/SC-12
Effekt på pumpe	3 - 43W
Reguleringsområde	20 - 60°C
Tilkobling på primærside	½" RG
Gjenger på avgreining	EURO ¾" utv
Materiale	Messing CW614
Pakninger	EPDM
Monteringsbeslag	Galvaniseret stål
EL- tilkobling	230 V med jord

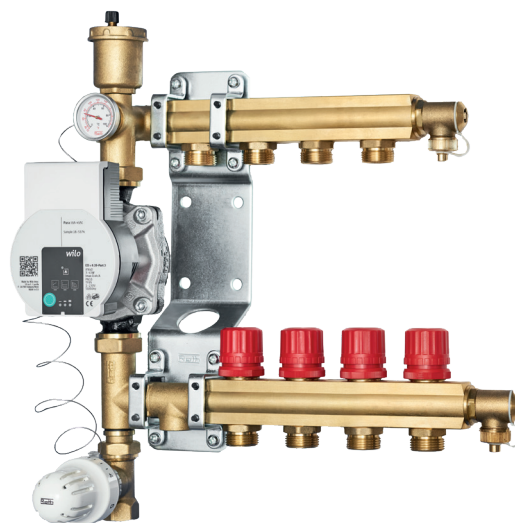

Pumpekurve

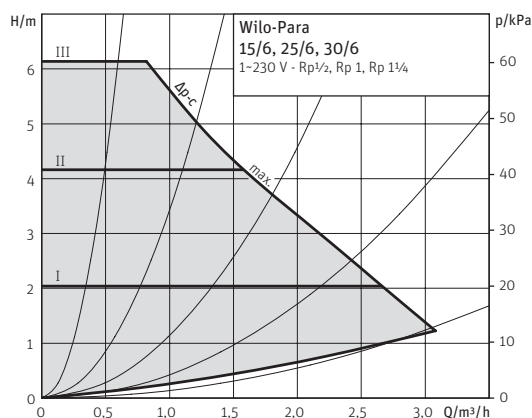

Leveringsomfang

Fordelerkoblinger inngår ikke i leveransen, men kan leveres til standard dimensjoner til gulvvarmerør.

Tilbehør

Roth utvidelsessett 1 avgreining	NRF nr. 835 76 58
Roth fordelerkobling 10,5 mm x ¾"	NRF nr. 837 01 23
Roth fordelerkobling 12 mm x ¾"	NRF nr. 511 86 65
Roth fordelerkobling 15 mm x ¾"	NRF nr. 511 86 66
Roth fordelerkobling 16 mm x ¾"	NRF nr. 837 01 28**
Roth fordelerkobling 17 mm x ¾"	NRF nr. 837 01 31
Roth fordelerkobling 18 mm x ¾"	NRF nr. 511 86 67
Roth fordelerkobling 20 mm x ¾"	NRF nr. 837 06 81**
Roth fordelerkap, vanntett 550	NRF nr. 837 02 47
Roth utekompensering	NRF nr. 837 04 26
Roth isoleringskasse for ShuntUnit	NRF nr. 837 05 28

**Kan også brukes til Alu-LaserPlus® rør

Roth ShuntUnit

Målskisse (mål i mm)

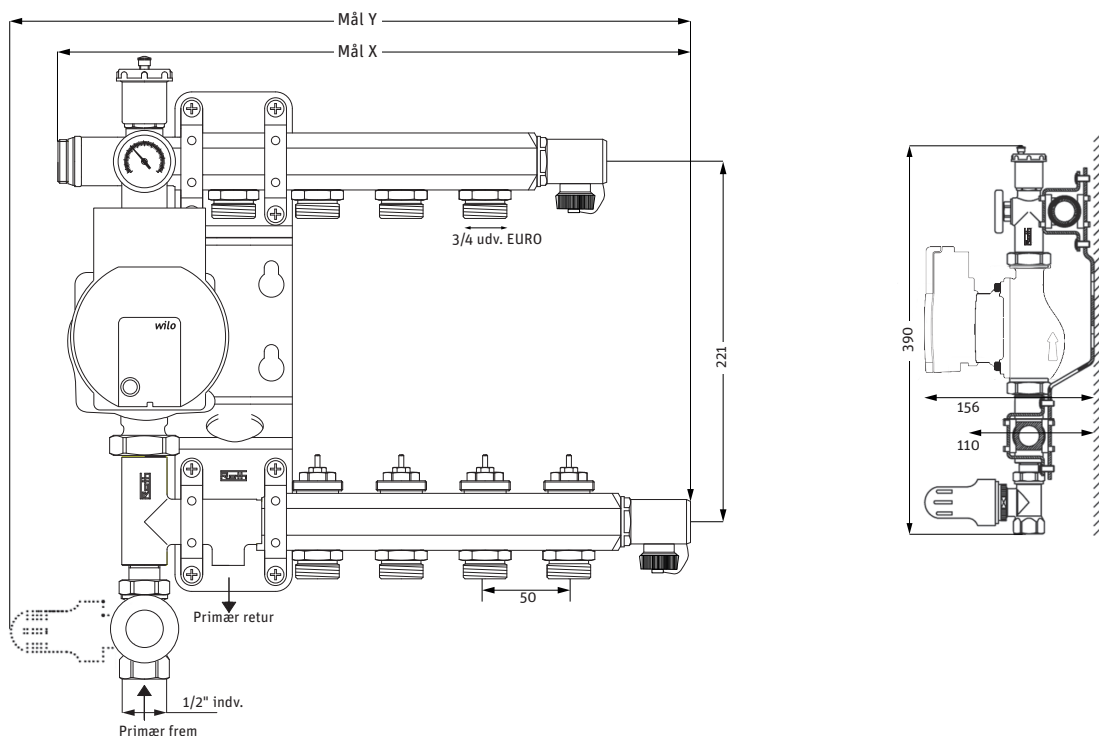

Monteringsveiledning

Kontroller alltid at alle deler er pakket i emballasjen, og at alle deler er inntakte. Av hensyn til miljøbelastningen er pumpen dreiet slik at emballasjen er minst mulig, men den kan naturligvis dreies i den retning som passer best. Luftepotten, turventil- og følerelement ettermonteres. Vær oppmerksom på at det følger med pakning til alle gjengede deler, hamping og pakningstape er ikke nødvendig. ShuntUniten kan monteres på vegg eller i fordelerskap. Gulvvarmerørene kan nå monteres til fordeleren med Roth fordelerkoblinger, se avsnitt med tilbehør. Hvis det tillatte differansetrykket på maks 50 kpa overskrides, skal det monteres trykkdifferanseregulator på anlegget.

Hvis pumpen skal sitte på høyre side

Pumpedelen på Roth ShuntUnit er fabrikkmontert på venstre side av fordeleren, men kan flyttes til høyre side av fordeleren. Dette gjøres ved å demontere monteringsbeslaget og pumpen, deretter skrues overdelen ut av fordelerrøret.

Fordelerrøret vendes slik at tappeventilene er til venstre. På overdelen skrues følelommen ut og monteres igjen på høyre side. Vær oppmerksom på at det følger med pakning til alle gjengede deler, hamping og pakningstape er ikke nødvendig. Deretter monteres overdelen på høyre side av fordeleren og monteringsbeslaget festes til over- og underdelen igjen. Pumpen monteres til slutt.

Mål på skissen

ShuntUnit med 1 avstikker
ShuntUnit med 2 avstikker
ShuntUnit med 3 avstikker
ShuntUnit med 4 avstikker
ShuntUnit med 5 avstikker
ShuntUnit med 6 avstikker
ShuntUnit med 7 avstikker
ShuntUnit med 8 avstikker
Utvidelsessett

Mål X

225 mm
275 mm
325 mm
375 mm
425 mm
475 mm
525 mm
575 mm
+ 75 mm

Mål Y

295 mm
345 mm
395 mm
445 mm
495 mm
545 mm
595 mm
645 mm
+ 75 mm

Pumpen

Pumpen på shunten er en Wilo Para pumpe 15-130/6-43/SC-12 som er utviklet til å oppnå perfekt komfort med minimalt energiforbruk. Pumpen inneholder nyeste teknologi og etterkommer EEI ≤ 0.2 . Pumpen inneholder et utluftningsprogram som kan fjerne mindre mengder luft i gulvvarmeanlegget - programmet starter automatisk ved oppstart av pumpen. Roth anbefaler at pumpen kjører konstant, og bør innstilles etter lengden på gulvvarmekursene. Normalt vil innstilling i trinn 1 være tilstrekkelig for å oppnå optimal komfort.

Igangkjøring

Når ShuntUniten er montert på veggen eller i fordelerskapet stenges alle ventilene på det nederste fordelerrøret. Begynn gjennomspylingen, en kurs av gangen, ved å fylle vann på turf fordeleren og lede vann fra returfordeleren til sluk. Gjennomspyl kursen til det ikke kommer mere luft. Steng så kursen og åpne for neste kurs og gjenta prosedyren til alle kursene er gjennomspylt. Sett så trykk på anlegget, 1,5 - 2 bar.

Start pumpen og la den gå i utluftningsprogrammet i 10 min. og still den deretter på konstanttrykk, se figur på neste side.

Roth ShuntUnit

Gulvvarmeanlegget fungerer først optimalt når det er innregulert. Innreguleringen gjøres på ventilene på returfordeleren med den medfølgende nøkkel, se tegning. Bemerk at innregulering foretas fra åpen ventil posisjon og ned.

Roth ShuntUnit må kun brukes sammen med vann eller vann-/glykolblanding på maks. 50% glykol. Andre former for væsker og tilsetningsstoffer skal avklares med Roth Norge.

Wilo Pumpe, LED farge forklaring:



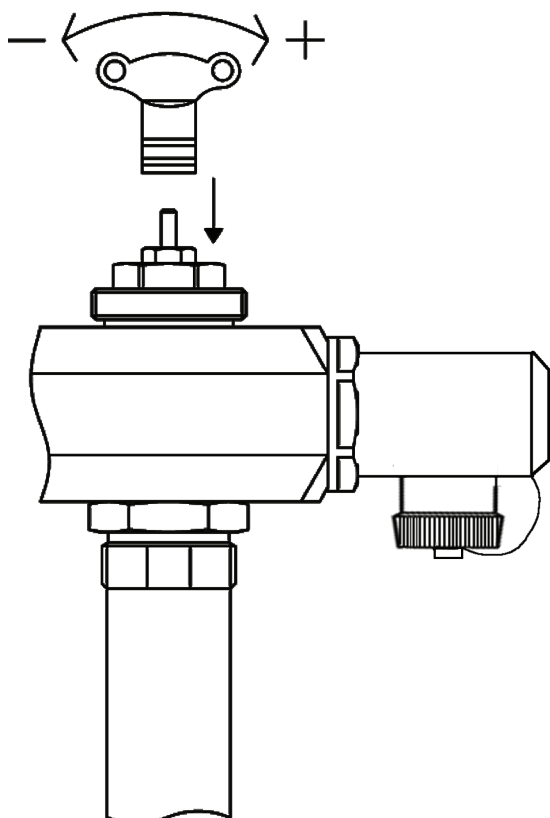

Konstant grønn	Normal drift
Den øvre og nedre LED rekken blinker vekselvis med 1 sekund intervall.	Utluftningsprogram
Rød/grønn blinker	Unormal situasjon, pumpen fungerer men har stoppet, luft i pumpen
Konstant rød	Pumpen har stoppet (eller blokkert)
Ingen lys i LED	Ingen strømforsyning

Innregulering foretas fra åpen ventil og ned. (Ventiler på fordeler leveres alltid åpne).

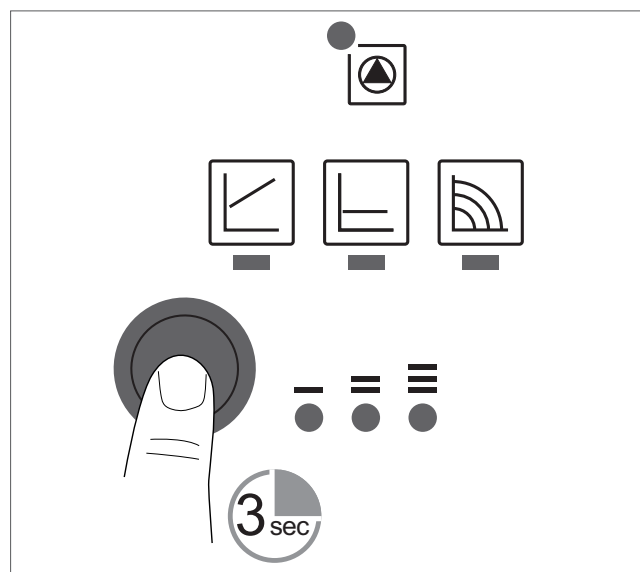

Utluftningsprogram i 10 minutter - manuell oppstart.



- 
 › Meldingsvisning
LED lyser grønt i normaldrift
LED-en tennes/blinker ved feil
- 
 › Indikering av valgt reguleringstype
Δp-v, Δp-c og konstant-turtall
- 
 › Visning av valgt karakteristikk (I, II, III) innen reguleringstypen.
- 
 › Visningskombinasjoner for LED-lys under luftefunksjonen, ved manuell nystart og tastelås.

Innstilling til konstant trykk

